

BMW

Sharp Innovators

CIMATRICI
DEFOGLIATRICI
PREPOTATRICI
PORTA-ATTREZZI

MACCHINE PER VIGNETI



MODELLO

S500

CENTRALINE: **B** **C** ACCESSORI: **1** **1^A** **2** **4**

CIMATRICE



Le cimatrici serie "S500" nei diversi modelli sono compatibili ad ogni esigenza e tipologia di impianto.

Tutti i modelli della gamma vengono applicati nella parte anteriore del trattore. La potenza viene erogata dalle prese idrauliche della trattore stessa oppure, a richiesta, viene fornita una centralina idraulica indipendente.



MODELLO

S550

CENTRALINE: **B** **C** ACCESSORI: **1** **1^A** **2** **4**

CIMATRICE



MODELLO

E600

CIMATRICE



Alto regime di taglio



CENTRALINE: **B** **C** ACCESSORI: **1** **1^A** **2** **4**

MODELLO

E650

CIMATRICE

CENTRALINE: **B** **C** ACCESSORI: **1** **1^A** **2** **4**



Evoluzione della "E600", la nuova cimatrice "E650" può contare su diverse migliorie quali: | Struttura rinforzata | Motori GR.2 | Nuova trasmissione speciale | Coltelli più sovrapposti | Coltelli a sciabola di serie | Carter con spessore maggiorato



Leggerezza e robustezza

DE800

CENTRALINE: **B** **C** ACCESSORI: **1** **1^** **2** **4**

MACCHINE PER VIGNETI

Nel 1979 siamo stati i primi produttori di cimatrici in Italia. Un primato che ci ha fatto crescere e specializzare nella progettazione e costruzione di macchine per la vitivinicoltura, settore con cui siamo in costante contatto per la vicinanza geografica e la vocazione del territorio da cui proveniamo.

Progettiamo e realizziamo internamente cimatrici, defogliatrici, prepotatrici e spollonatrici adatte a qualsiasi tipo di trattore e studiate per operazioni di precisione. Macchine robuste e intelligenti, che uniscono l'efficienza alla delicatezza, la produttività all'attenzione per i dettagli.



Regolabilità
e personalizzazione del taglio



CIMATRICI

Macchine operatrici applicate anteriormente alla trattore, azionate mediante alimentazione idraulica e dotate di una o più unità di taglio.

VANTAGGI

Le nostre cimatrici vengono adoperate in viticoltura per le operazioni di potatura a verde o sfrondamento dei tralci che possono danneggiare la normale crescita della pianta e la sua fruttificazione.

Sostituiscono in toto l'operazione manuale eseguita lateralmente e/o superiormente al filare, con risultati di perfezione e controllo assoluti.



MODELLO

CIMATRICE

G800

CENTRALINE: **B** **C** ACCESSORI: **1** **1^A** **2** **4**

Le cimatrici serie BMV "G800" nei diversi modelli sono compatibili ad ogni esigenza e tipologia di impianto. Tutti i modelli della gamma vengono applicati nella parte anteriore del trattore.

La potenza viene erogata dalle prese idrauliche della trattore stessa oppure, a richiesta, viene fornita una centralina idraulica indipendente. I coltelli in acciaio temperato assicurano, ad alto regime di taglio (2000-2500 g/min.), una migliore qualità di taglio anche a velocità di avanzamento elevate. La trasmissione è a cinghia speciale senza necessità di tendicinghia.



Bassa rumorosità

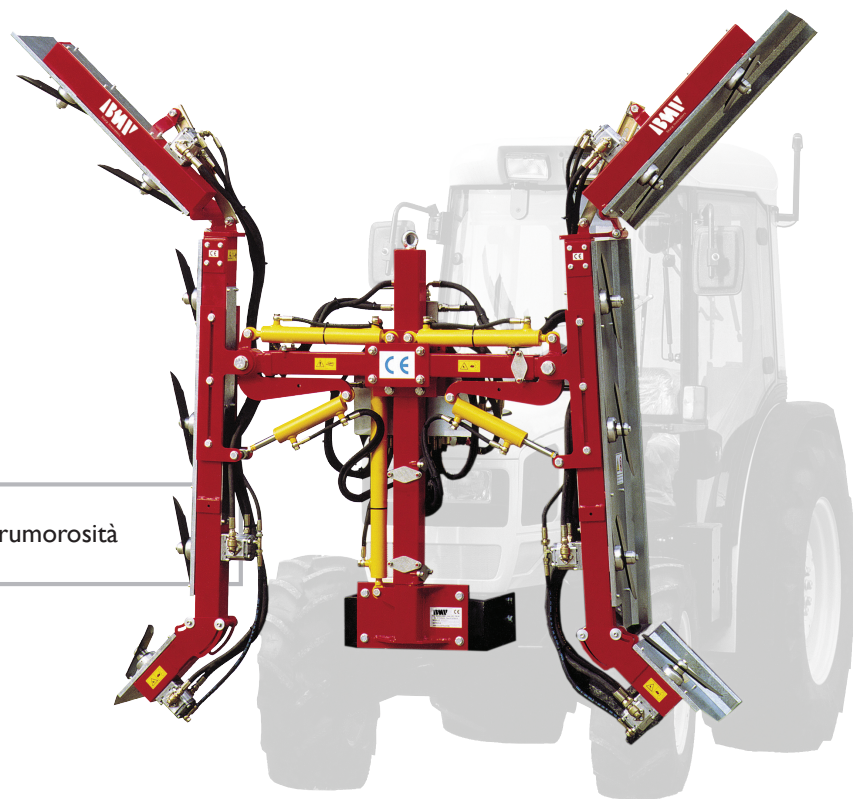

MODELLO

CIMATRICE

G850

CENTRALINE: **B** **C** ACCESSORI: **1** **1^A** **2** **4**



Tutti i modelli sono completati da carrello e ripari per parcheggio. I 5 spostamenti idraulici per ALZATA, INCLINAZIONE DX, INCLINAZIONE SX, SPOSTAMENTO LATERALE DX, SPOSTAMENTO LATERALE SX, permettono alla macchina di potersi adattare al meglio al filare.

Testa superiore snodata con retraibilità in presenza di ostacoli (es. pali del filare). Diversi optional quali RADUNATRALCI e COMANDO ELETTRICO. Montaggio e smontaggio sono rapidi e semplici su qualsiasi tipo di trattore.

MODELLO

CIMATRICE

GD800

CENTRALINE: **B** **C** ACCESSORI: **1** **1^A** **2** **4**



MODELLO

CIMATRICE

GDC800

CENTRALINE: **B** **C** ACCESSORI: **1** **1^A** **2** **4**



Regolabilità
e personalizzazione
del taglio

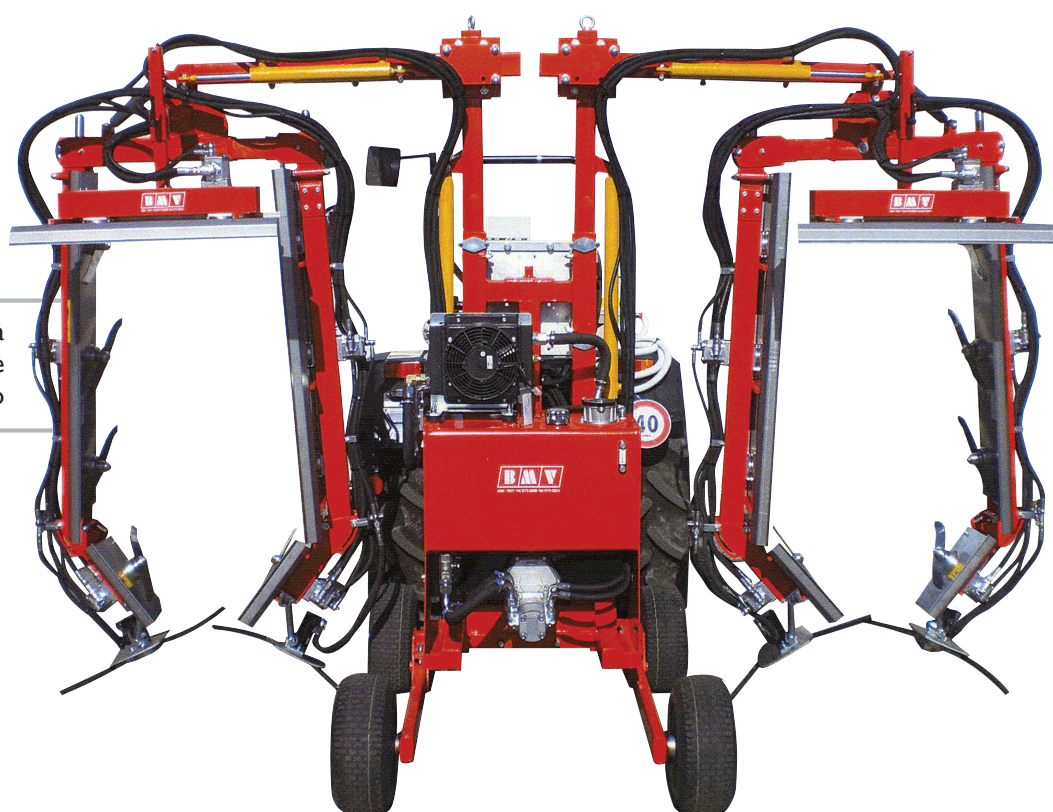

MODELLO

CIMATRICE

S800

CENTRALINE: **B** **C** ACCESSORI: **1** **1^A** **2** **4**

I coltelli in acciaio temperato assicurano, ad alto regime di taglio (2000-2500 g/min.), una migliore qualità di taglio anche a velocità di avanzamento elevate.

La trasmissione è a cinghia speciale senza necessità di tendicinghia. Tutti i modelli sono completati da carrello e ripari per parcheggio. I 4 spostamenti idraulici per ALZATA, INCLINAZIONE, SPOSTAMENTO LATERALE, INCLINAZIONE TETTO, permettono alla macchina di potersi adattare al meglio al filare. Testa superiore snodata con retraibilità in presenza di ostacoli (es. pali del filare).

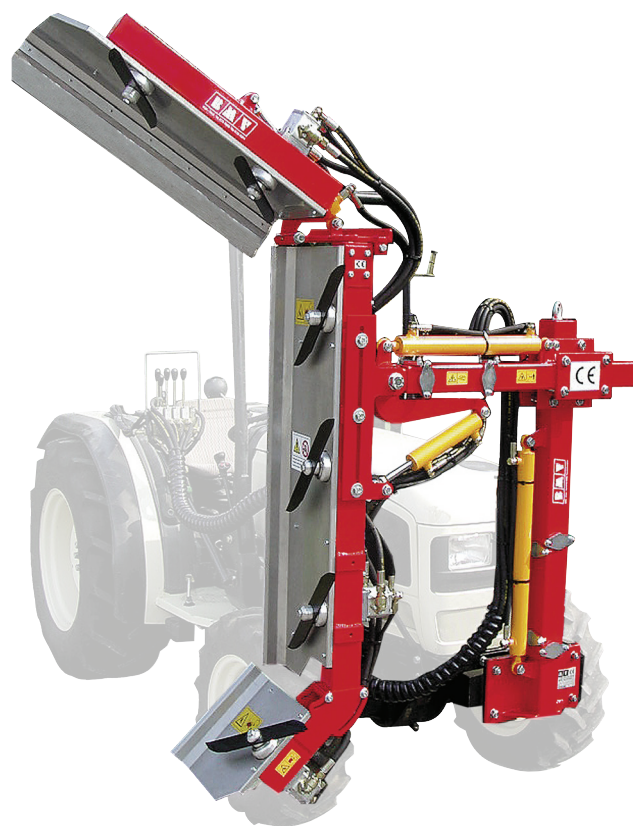

MODELLO

DEFOGLIATRICE

DFR470

CENTRALINE: **B** **C** ACCESSORI: **2** **4**



Macchine operatrici applicate anteriormente alla trattrice, azionate mediante alimentazione idraulica e dotate di una serie di galletti conici che strappano le foglie, rimosse grazie ad una ventola aspiratrice. Le nostre defogliatrici presentano la possibilità di montare una lama pretaglio anteriore per un miglior sfoltimento della vegetazione.

I VANTAGGI DELLE DEFOGLIATRICI

Le nostre defogliatrici permettono l'eliminazione delle foglie basali, migliorando il microclima nella zona dei grappoli, aumentando la loro esposizione alla luce e favorendo la circolazione dell'aria. I tempi di lavoro vengono ridotti del 70% e, in prossimità della vendemmia, agevola le operazioni di raccolta.

MODELLO PR3000

CENTRALINE: **B** **C** ACCESSORI: **2** **3** **4**

Adatte per vigneti tipo «Spalliera»,
«Guyot» e «Cordone speronato».



Utilizzate per la prepotatura e la stralciatura invernale del vigneto, le prepotatrici eliminano gran parte della vegetazione stagionale, ormai legnosa, che si trova al di sopra del cordone fruttifero, tra i fili di sostegno del filare.

I VANTAGGI DELLE PREPOTATRICI

Le nostre prepotatrici permettono un risparmio finale del 50-60% sulla manodopera. La macchina viene applicata anteriormente alla trattrice, viene azionata mediante alimentazione idraulica.

MODELLO

PREPOTATRICE

BF80

CENTRALINE: **B** **C** ACCESSORI: **2** **3** **4**

La nuova potatrice a secco modello "BF80" è utilizzata per la pre-potatura del vigneto.

La macchina è composta da 2 barre verticali e da 2 barre orizzontali; la barra orizzontale superiore è dotata di molla a gas di sicurezza in caso di urto mentre la barra orizzontale inferiore è dotata di tastatore automatico.

MODELLO 200

CENTRALINE: **B** **C** ACCESSORI: **1** **1^A** **2** **4**

La potenza viene erogata dalle prese idrauliche del minicingolo stesso oppure, a richiesta, viene fornita una centralina idraulica indipendente.

Tutti i modelli sono completati da carrello e ripari per parcheggio. Per il trasporto su strada l'attrezzo applicato viene spostato idraulicamente all'interno della larghezza del minicingolo in modo da evitare ingombri laterali e mantenere inalterato il baricentro del mezzo.

Sul Porta-Attrezzi è possibile montare:



Cimatrice



Prepotatrice

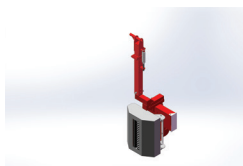

Defogliatrice



MODELLO RDE80

CENTRALINE: **B** **C** ACCESSORI: **1** **1^A** **2** **4**

Il porta-attrezzi serie "RDE80" è stato studiato per essere applicato principalmente su minicingoli visto la sua leggerezza e semplicità.

Kit cremaliera per rotazione attrezzo di 180° in modo da poter lavorare nei 2 sensi di marcia, avanti e retromarcia. Piastra passaparete per alimentare idraulicamente qualsiasi attrezzo applicato. La potenza viene erogata dalle prese idrauliche del minicingolo stesso oppure, a richiesta, viene fornita una centralina idraulica indipendente.

Sul Porta-Attrezzi è possibile montare:

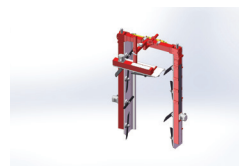

Cimatrice

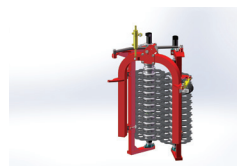

Prepotatrice



Defogliatrice



⊕
Potenza erogata da prese idrauliche o centralina indipendente

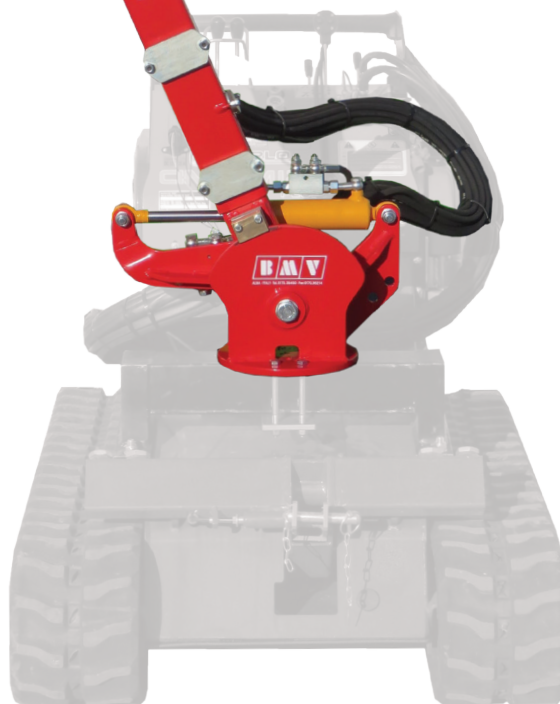

400

CENTRALINE: **B** **C** ACCESSORI: **I** **I^A** **2** **4**

Sul Porta-Attrezzi è possibile montare:

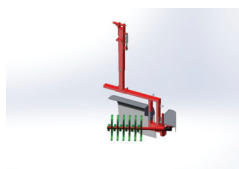

Spollonatrice



Cimatrice



Prepotatrice

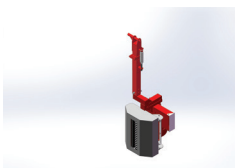

Defogliatrice



CENTRALINE INDIPENDENTI



A

SERBATOIO
120 LT.



B

SERBATOIO
40 LT. FISSO



C

SERBATOIO
40 LT. MOBILE



D

SERBATOIO
80 LT.

ACCESSORI



I

COLTELLO
SCIABOLA



I^A

COLTELLO
SCIABOLA
INOX



2

JOYSTICK
E SCATOLA COMANDO



3

PROTEZIONE RETE
+ LEXAN



4

RADIATORE
SU STAFFA CON
ATTACCO A 3 PUNTI





Sharp Innovators

Siamo l'azienda leader nella progettazione e realizzazione di macchine e tecnologie applicate per il taglio agricolo, forestale e per il verde urbano.

Dal 1974, non abbiamo smesso di innovare, ricercando le migliori soluzioni a servizio dell'agricoltura professionale e di tutte le necessità di taglio a verde e a secco. Materiali durevoli, tecnologie all'avanguardia, costruzione in house di tutte le componenti, assistenza tecnica ed estrema semplicità di utilizzo: offriamo la più vasta gamma al mondo di macchine da taglio e siamo presenti in oltre 50 paesi.

BMV | Idee affilate, come le nostre soluzioni

Rivenditore autorizzato



bmv-italy.com

Reg. Rondò - Strada Forcellini, 5
12051 - Alba (CN) - Italy
T.0173 35450
bmv@bmv-italy.com